



Kohten und Jurten

Das Original seit über 125 Jahren



Inhaltsverzeichnis

- 3 Stromeier
- 4 Die Herkunft
- 5 Aufbau der modernen Kohte
- 6 Die Kohtenblätter
- 8 Aufbau der modernen Jurte
- 9 Die Kombinationsmöglichkeiten
- 10 Unsere Jurtendächer
- 12 Unsere Seitenplanen
- 14 Das Material
- 14 Hinweise zur Pflege
- 15 Qualitätsmanagement

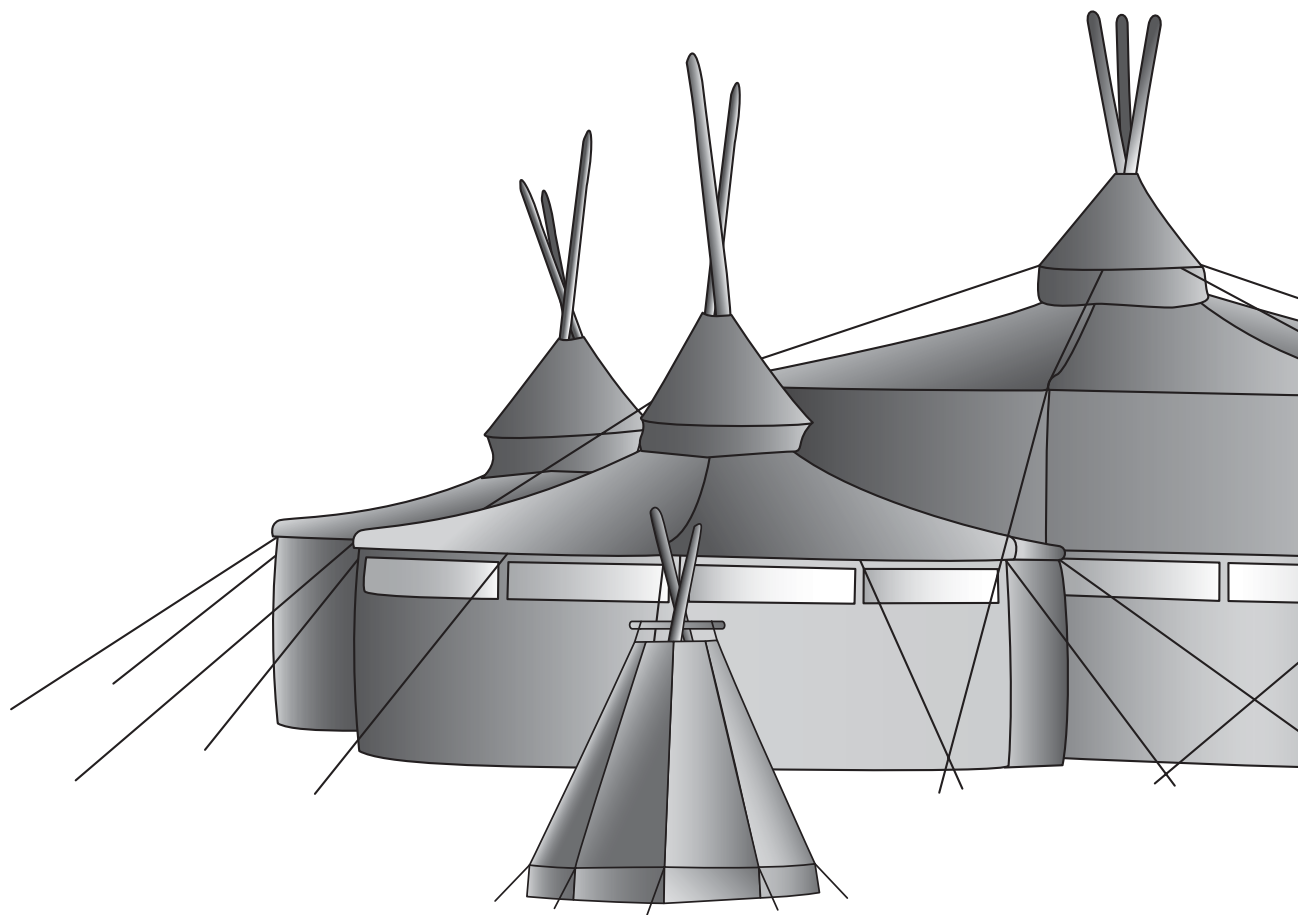

Stromeyer

Unter der seit 1875 bestehenden Marke Stromeyer werden seit Jahrzehnten Zelte für Jugendgruppen hergestellt und vertrieben.

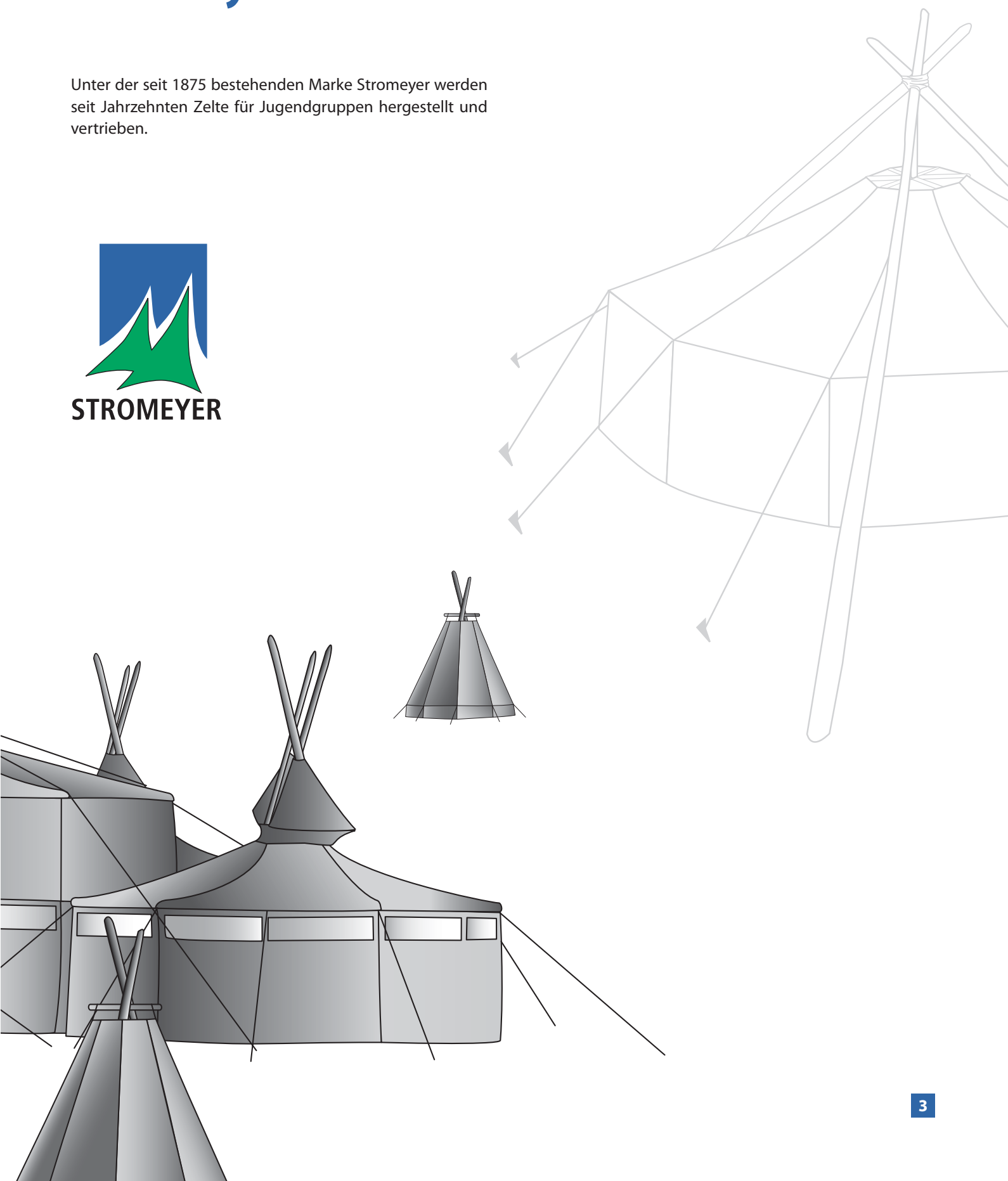

Kohten und Jurten

Die Herkunft

Sie unterscheiden sich im Wesentlichen in ihrer Herkunft und Konstruktion.

Kohten stammen aus Lappland. Ihr Ursprung ist in der Nomadenkultur der nördlichen Indianer zu suchen. Das ursprüngliche Zeltmaterial bestand aus Leder oder Fell.

Das Wort „Kohte“ ist sehr alt und stammt bereits aus der finnisch-ugrischen Ursprache. Die heute im deutschsprachigen Raum bekannte Kohte stammt aus der bündischen Jugend. Nach dem Zweiten Weltkrieg wurde sie von Pfadfindergruppen übernommen.

Jurten hingegen kommen aus dem asiatischen Raum und sind alten Nomadenzelten nachempfunden. Im alten turkmenischen Sprachgebrauch heißt „Jurte“ so viel wie „Wohnung“. Sie sind größer und geräumiger als Kohten. Die Zeltwände sind hoch und senkrecht, die Dächer sehr flach. Das Zeltmaterial bestand in früheren Zeiten aus Filz.

Auch die Jurten wurden von bündischen Fahrtengruppen eingeführt. Heute ist die Jurte bei Jugendgruppen als Versammlungs- und Unterkunftszelt sehr beliebt. Neben der Kohte und dem Tipi ist es eines der wenigen Zelte, in denen Feuer gemacht werden kann.

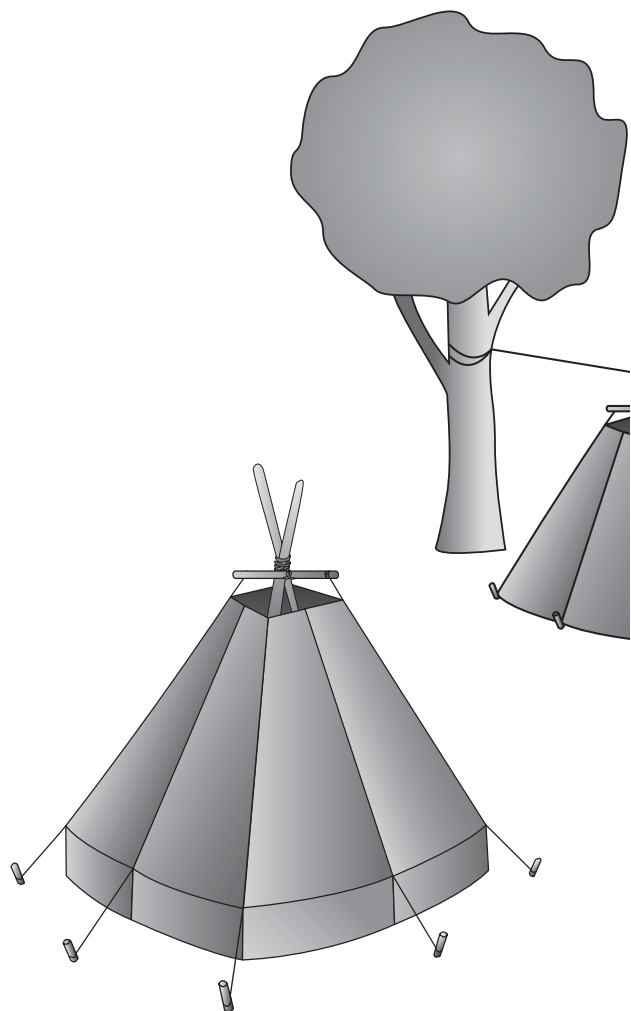

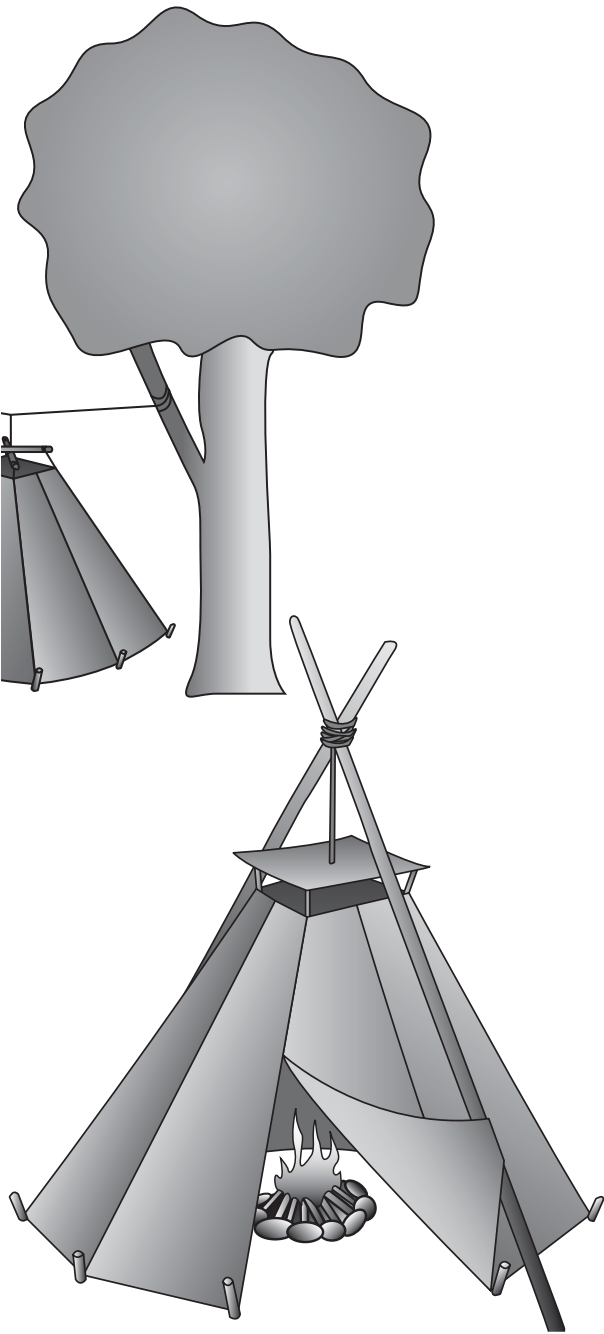

Kohten

Aufbau der modernen Kohte

Die Standardkohte besteht aus vier Kohtenblättern und einer Abdeckplane. Sie bietet Platz für 6–8 Personen und hat eine Fläche von ca. 11 m². Die Kohtenblätter werden mittels Schlingen-Ösen-Verschluss miteinander verbunden und mit Heringen im Boden verankert.

Aufgebaut wird die Kohte entweder mit zwei Außenstangen und zwei Innenstangen oder das Zelt wird zwischen zwei stabile Äste eines Baumes gehängt. Damit das Rauchloch offen bleibt und das Zelt gut gespannt werden kann, benötigt man neben einem Aufziehseil noch ein Kohtenkreuz oder eine Kohtenspinne.

Zu einer kompletten Kohte gehören:

- 4 Kohtenblätter
- 2 Kohtenstangen
- 1 Kohtenkreuz oder -spinne
- 1 Kohtenabdeckplane
- 8 Abspannleinen und 8 Heringe
- 1 Aufziehseil (6 m) mit Umlenkrolle



Die Kohtenblätter

KOHTE 52

Entlang den Kanten befindet sich ein 5 cm breiter Außenstreifen. Die verstärkten Ecken haben Messingösen mit einem Durchmesser von 16 mm. Die linke Seitenkante hat 8 mm breite Messingösen und auf der rechten Seitenkante befinden sich doppelt angeriegelte Schlaufen.

An den Unterkanten befinden sich Alu-Doppelknöpfe sowie Knopflöcher. Die aufgesteppte Regenleiste wird mittels Holzkebeln befestigt. Dieses Modell ist auch als Ausführung mit einem Reißverschluss erhältlich.

KOHTE 53

Dieselbe Ausführung wie Modell „Kohte 52“. Allerdings befindet sich an der unteren Innenkante des Besatzes ein ca. 20 cm breiter angenähter Streifen. Dieser dient zur optimalen Abdichtung gegen Zugluft.

KOHTE 59

Dieselbe Ausführung wie Modell „Kohte 52“. Um jedoch eine optimale Nutzung der Grundfläche zu gewährleisten, verfügt sie über eine an der Innenkante des Besatzes angenähte Seitenwand (ca. 45 cm hoch). Zur Verbindung sind an den Seiten Alu-Doppelknöpfe sowie Knopflöcher angebracht.

KOHTE 70

Dieselbe Ausführung wie Modell „Kohte 59“. Allerdings mit einer Seitenwandhöhe von 70 cm.

WANDERKOHTENBLATT

Sämtliche Kanten sind mit einem 5 cm breiten Außenstreifen besetzt. Die verstärkten Ecken haben Messingösen mit einem Durchmesser von 16 mm. An den linken und rechten Seitenkanten befinden sich Messingösen im Durchmesser von 8 mm. An der rechten Seitenkante ist eine aufgesteppte Regenleiste mitsamt an der Unterseite angeriegelten Schlingen. Der dadurch entstandene Taschenverschluss bietet optimalen Schutz vor Regen.

ORIGINAL STROMEYER



3 Jahre Garantie auf alle
verwendeten Materialien

Kohte 52
ohne Seitenwand

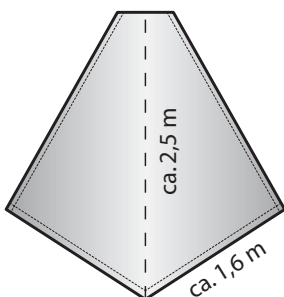

Kohte 59
mit Seitenwand 45 cm

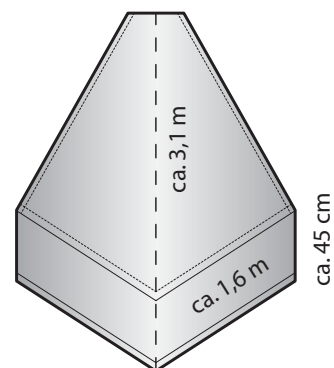

Kohte 53
mit Seitenwand 20 cm

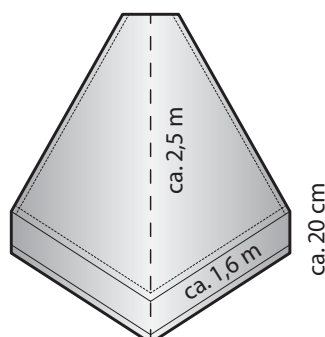

KOHTEN-SEITENWAND

Gesamtmaße: 1.269 x 45 cm.

Die Oberkante hat einen 5 cm breiten Bandbesatz mit Alu-Knöpfen und Knopflöchern. Die linke Schmalseite hat einen Saum von 5 cm Breite und zwei Alu-Knöpfe. Die rechte Schmalseite hat einen Saum von 5 cm Breite sowie zwei Knopflöcher. Die Unterkante hat einen 3 cm breiten Saum und 17 Kordelschlaufen (in 8-mm-Messingösen eingezogen).

Die Seitenwand ermöglicht eine Umrüstung von der „Kohte 52“ auf eine „Kohte 59“.

KOHTEN-ABDECKPLANE

Gesamtmaße: 120 x 120 cm.

Die Abdeckplane dient zum Schutz vor Regen und wird über das Kohtenkreuz gespannt. Die in der Mitte angebrachte runde Öffnung samt aufgestepptem Kragen ist mit einer Zugschnur rendicht verschließbar.

In dem 5 cm breiten Saum der Außenkante sind fünf Messingösen mit einem Durchmesser von 8 mm für die Abspannleinen angebracht.

KOHTEN-PACKTASCHE

Tasche aus schwarzem Kohtenstoff.

Gesamtmaße: ca. 48 x 40 x 33 cm.

Sie hat eine innenliegende Abdeckklappe, zwei Tragegurte, einen Saum mit Messingösen und eine Zugkordel. Sie bietet ausreichend Platz für vier Kohtenblätter und eine Kohten-Abdeckplane.

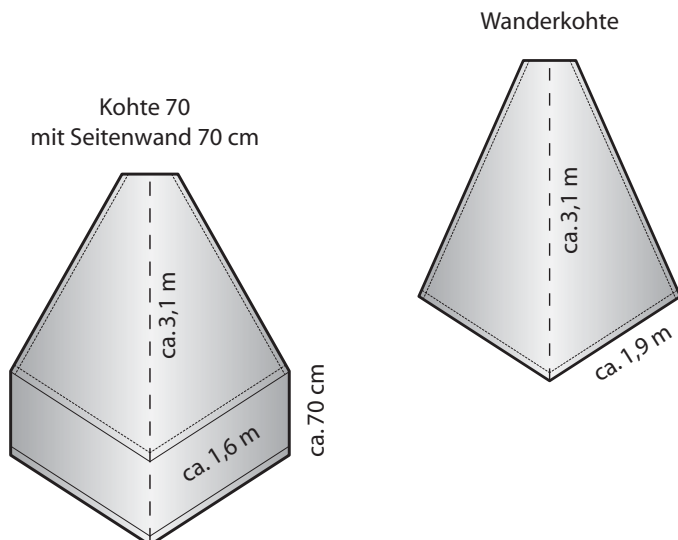

Jurten

Aufbau der modernen Jurte

Das Dach einer Standardjurte besteht aus fünf oder sechs Kohtenblättern. Für die Seitenwände wird eine entsprechende Anzahl von Seitenplanen benötigt. Zum zusätzlichen Schutz vor der Witterung dient eine Abdeckplane.

Die Jurte wird mit zwei oder drei Kohtenstangen und den äußeren Seitenstangen aufgebaut. Um das Zelt zu spannen, wird ein Kohtenkreuz oder eine Kohtenspinne verwendet.

Zum Verschnüren der Kohtenstangen und des Kohtenkreuzes sowie zum Aufhängen der Jurte wird ein Aufziehseil benötigt. Die Seitenplanen werden mit Erdnägeln am Boden befestigt, das Dach mit Abspannleinen gespannt und mit Heringen am Boden befestigt.

Die 12-eckige Jurte eignet sich ideal als Versammlungszelt für große Gruppen oder als geräumige Lagerunterkunft. Heutzutage gelten moderne Jurten auch als Symbol eines neuen Nomadenlebens, um das sich subkulturelle Strukturen bilden.



Zu einer kompletten Jurte gehören:

- 6 Kohtenblätter oder 1 Jurtendach
- 12 Viereckzeltbahnen oder 6 Doppelplanen
- 3 Jurtenstangen
- 12 Zeltaufstellstäbe
- 1 Jurtenkreuz oder -spinne
- 1 Jurtenabdeckplane
- 12 Abspannleinen und 24 Heringe (davon 12 T-Stahl)
- 1 Aufziehseil (12 m) mit Umlenkrolle



Die Kombinationsmöglichkeiten

Durch die Systembauweise unserer Jurten können auf fast allen Lagern jährlich riesige Konstruktionen bewundert werden. Die Kombinationsmöglichkeiten unserer Jurten sind dank der großen Auswahl an Seitenplanen und Jurtendächern quasi unerschöpflich. Von großen Jurtensiedlungen bis hin zu gigantischen Jurten-Kathedralen sind der Kreativität hierbei keinerlei Grenzen gesetzt.

ORIGINAL STROMEYER



3 Jahre Garantie auf alle
verwendeten Materialien

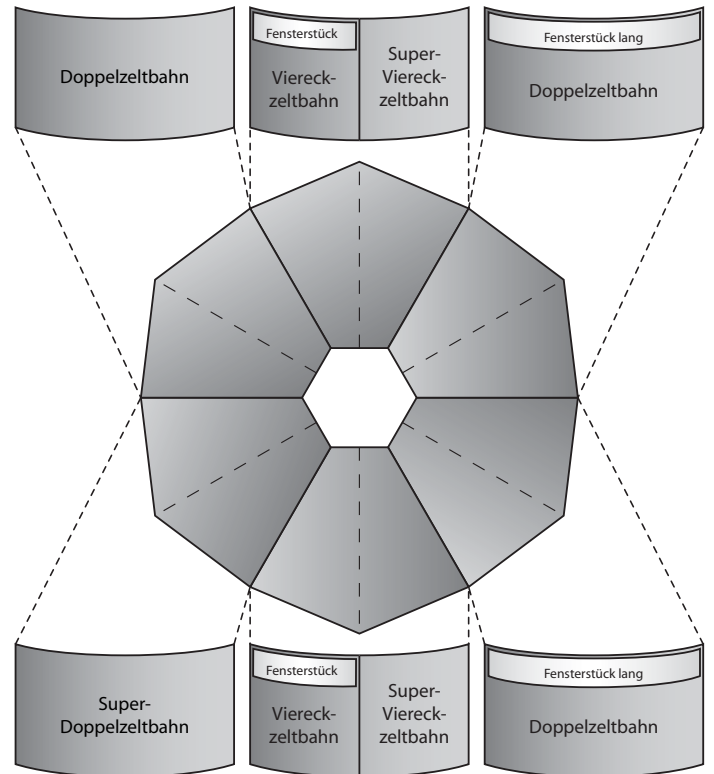

Unsere Jurtendächer

JURTENDACH AUS KOHTENBLÄTTERN

Kombination aus 6x „Kohte 52“ oder 6x „Kohte 53“. Ein 6-blättriges Jurtendach entsteht durch die Kombination von sechs Kohtenblättern des Modells „Kohte 52“ oder „Kohte 53“. Die Seitenplanen sind dabei beliebig anpassbar. Eine umfangreiche Auswahl finden Sie in der Rubrik „Unsere Seitenplanen“.

OVALJURTENDACH AUS KOHTENBLÄTTERN

Kombination aus 6x „Kohte 52“ oder 6x „Kohte 53“ sowie zwei Jurten-Zwischendachteilen. Zwischen drei zusammengebundenen Kohtenblättern können noch je zwei Jurten-Zwischendachteile eingebaut werden. Dadurch entsteht ein Ovaljurtendach. Das Einfügen weiterer Zwischenteile ermöglicht eine beliebige Verlängerung.

GANZES JURTENDACH

6-blättrig, Grundfläche 12-eckig mit Traufkante. Durchmesser ca. 600 cm. Dieses Jurtendach ist in einem Stück gefertigt. Es hat eine 16 cm breite Traufkante. Eine Knopfleiste mit Doppelknöpfen und Knopflöchern zum Anschluss an die Seitenplanen ist eingenäht. Die Aufhängung am Rauchloch ist wie auch die Abspannpunkte der Traufkante mit verzinkten D-Ringen und stabilen Gurten versehen. Zwischenabspannungen an der Traufkante sorgen für noch mehr Sicherheit.

GROSS-JURTENDACH

8-blättrig, Grundfläche 16-eckig mit Traufkante. Durchmesser ca. 800 cm. Siehe „Ganzes Jurtendach“, jedoch mit einer größeren Grundfläche.



JURTEN-ZWISCHENDACHTEIL

Dieses Teil dient zur mittigen Verlängerung des Jurtehdaches. Aus einem runden Jurtendach entsteht ein Ovaljurtendach. Ein 7 cm breiter Saum umgibt das Zwischendachteil. Auf der linken Seite befinden sich Messingösen mit einem Durchmesser von 8 mm sowie eine Regenleiste und vier Holzknebel. Die rechte Seite hat unten angeriegelte Schlaufen, Doppelknöpfe und Knopflöcher. In den Ecken sind Messingösen mit einem Durchmesser von 16 mm angebracht.

ORIGINAL STROMEYER



3 Jahre Garantie auf alle
verwendeten Materialien

HALBJURTENDACH

3-blättrig, 6-eckig. Das Halbjurtendach ist die halbe Ausführung unseres kompletten Jurtendachs. An der linken Seitenkante befindet sich eine gedoppelte Regenleiste samt Holzknebeln und Messingösen mit 8 mm Durchmesser. An der rechten Seitenkante sind doppelt aufgeriegelte Schlingen angebracht. Die Traufkante hat eine Breite von ca. 18 cm. Zwei Halbjurtendächer, die durch Zwischendachteile erweiterbar sind, ergeben ein ganzes Jurtendach.

JURTEN-ABDECKPLANE

Die Abdeckplane besteht aus sechs dreieckigen Segmenten und einem Überlappungssegment. Der aufgesteppte Kragen hat eine Zugschnur zum dichten Anschluss an die Seilaufhängung. Die untere Seite ist 5 cm breit gesäumt und hat zur Befestigung der Spannschnur acht eingepresste Messingösen im Durchmesser von 8 mm.

Diese Ausführung gibt es optional zum Schutz gegen das Eindringen von Regen auch mit einer 20 cm breiten aufgenähten Rundleine.

OVALJURTEN-ABDECKPLANE

Sie besteht aus einem geraden Mittelteil mit zwei jeweils dreisegmentigen Apsiden und einem Überlappungssegment. Die Unterkante hat einen Saum und für die Anbringung der Abspannleinen eingearbeitete Messingösen.

Unsere Seitenplanen

VIERECKZELTBAHN

Gesamtmaße: 165 x 165 cm.

Entlang den Außenkanten befindet sich ein 7 cm breiter Saum. Die Ecken haben jeweils eine Messingöse mit einem Durchmesser von 16 mm. Die vier Seiten der Zeltbahn sind mit Knopflöchern und Doppelknöpfen sowie mit Zwischenabspannungen in jeweils zwei 8-mm-Messingösen eingezogenen Flechtkordeln und gurtverstärkten Säumen versehen.

SUPER-VIERECKZELTBAHN

Gesamtmaße: 165 x 209 cm.

Entlang den Außenkanten befindet sich ein 7 cm breiter Saum. Die vier Ecken und die Unterkante haben zusätzlich in der Mitte Messingösen mit einem Durchmesser von 16 mm. Seitlich und an der Oberkante sind Knopflöcher samt Doppelknöpfen angebracht. Die Plane entspricht in der Höhe einer Viereckzeltbahn mit aufgeklopftem Fensterstück.

DOPPELZELTBAHN

Gesamtmaße: 323 x 165 cm.

Siehe Viereckzeltbahn, jedoch mit sechs Messingösen mit einem Durchmesser von 16 mm und Zwischenabspannungen.

SUPER-DOPPELZELTBAHN

Gesamtmaße: 323 x 209 cm.

Siehe „Super-Viereckzeltbahn“, jedoch mit an den oberen Ecken, mittig und unten angebrachten Messingösen mit einem Durchmesser von 16 mm. An der linken und rechten Seite befinden sich Doppelknöpfe sowie Knopflöcher. Die Plane entspricht in der Höhe einer Doppelzeltbahn mit aufgeklopftem Doppelfensterstück.

SUPER-DOPPELZELTBAHN MIT TÜLLFENSTER

Gesamtmaße: 323 x 209 cm.

Siehe „Super-Doppelzeltbahn“, jedoch mit integrierten Fiberglas-Moskitotülleinsätzen, verdeckt von einer Fensterklappe aus Kohlenstoff.

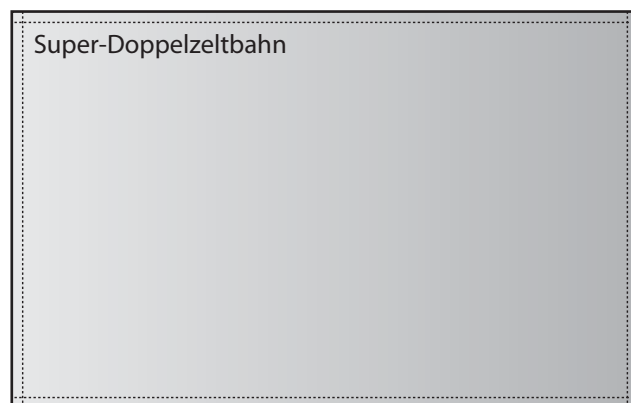
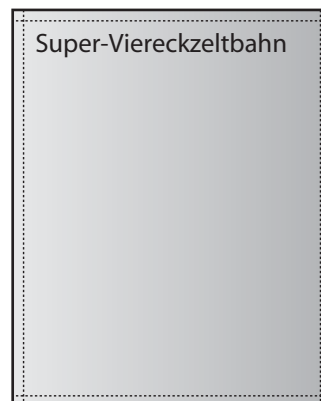
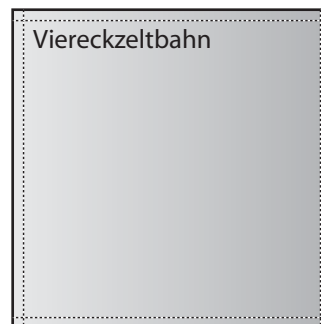



Jurtenfensterplane lang

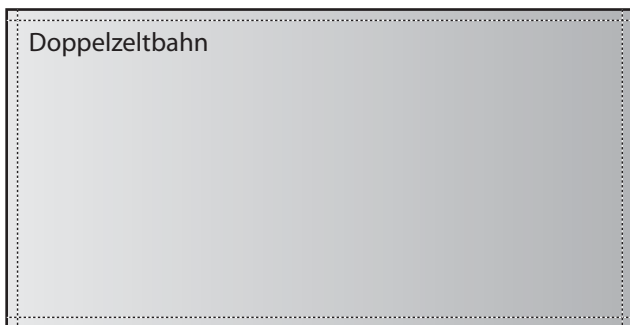

Doppelzeltbahn

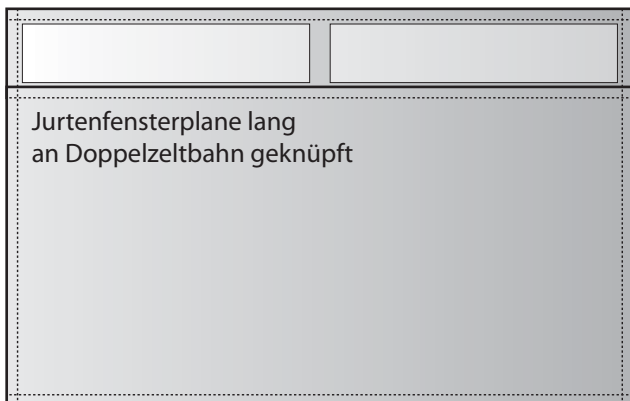

Jurtenfensterplane lang
an Doppelzeltbahn geknüpft

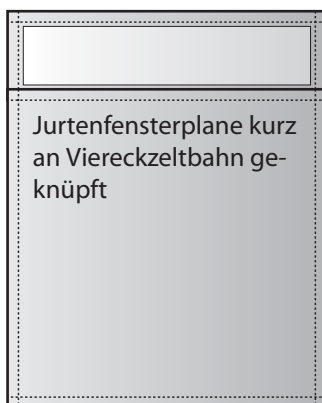

Jurtenfensterplane kurz
an Viereckzeltbahn ge-
knüpft

JURTENFENSTERPLANE KURZ

Gesamtmaße: 65 x 51 cm.

Entlang den Außenkanten befindet sich ein 7 cm breiter Saum. In den oberen beiden Ecken ist jeweils eine Messingöse im Durchmesser von 16 mm eingearbeitet. Alle Seiten sind mit Doppelknöpfen ausgestattet. Die Maße der UV-beständigen, 300 µ starken Folie betragen ca. 142 x 43 cm. Die Plane ist zum Anknöpfen an eine Viereckzeltbahn.

JURTENFENSTERPLANE LANG

Gesamtmaße: 323 x 51 cm.

Siehe „Jurtenfensterplane kurz“, jedoch mit zwei Fenstern in den Maßen von jeweils ca. 149,5 x 34 cm. Die Plane ist zum Anknöpfen an eine Doppelzeltbahn.

JURTENFENSTERPLANE KURZ MIT FENSTERKLAPPE UND TÜLL

Siehe „Jurtenfensterplane kurz“, jedoch mit einer Fensterklappe aus Kohtenstoff als Abdeckung und zwei Moskitotülleinsätzen mit den Maßen 63 x 34 cm. Die Klappe ist mit Holzknäbeln und Schlaufen aus einer Flechtschnur verschließbar.

JURTENFENSTERPLANE LANG MIT FENSTERKLAPPE UND TÜLL

Gesamtmaße: 323 x 51 cm.

Siehe „Jurtenfensterplane kurz“, jedoch mit vier Fenstereinsätzen aus Fiberglas-Moskitotüll in den Maßen von jeweils ca. 63,5 x 34 cm und Fensterklappen zum Hochrollen. Die Klappen sind mit Holzknäbeln und Schlaufen aus einer Flechtschnur verschließbar.

JURTEN-PACKTASCHE

Tasche aus schwarzem Kohtenstoff.

Gesamtmaße: ca. 115 x 50 x 30 cm.

Sie hat zwei Tragegurte, einen Reißverschluss in 2-Wege-O-Form sowie eine vorne aufgenähte große Pattentasche.

ORIGINAL STROMEYER



3 Jahre Garantie auf alle
verwendeten Materialien

Das Material

Echt, einfach und praktisch auch im Detail. Das Material für die Planen wird aus reiner Baumwolle (100 %) in schwerer Halbzwirn-Qualität von ca. 285 g/m² gewebt.

Alle Bahnen zeichnen sich durch hohe Maßgenauigkeit und besonders strapazierfähige Nahtverarbeitung aus. Jedes Blatt ist an einer Längsseite mit Schlingen, an der anderen mit kräftigen Ösen versehen. Zudem sind die Säume verstärkt, damit die Schlingenverschlüsse optimal sitzen. Auf die Imprägnierung der Bahnen wurde besonderen Wert gelegt. Sie hat eine Wassersäule von ca. 400 mm.

Hinweise zur Pflege

Unsere Kohten und Jurten sind oft starken Witterungsverhältnissen ausgesetzt. Diese wirken sich nachteilig auf das Material aus. Eine gute Pflege kann dem entgegenwirken. Sollte der Abbau mal bei Nässe und Regen vortrittgehen, ist es wichtig, dass die Planen zum Trocknen aufgehängt werden. Das wirkt der Bildung von Stockflecken entgegen, welche das Baumwollgewebe angreifen.

Es sollte darauf geachtet werden, dass das Zelt niemals zu stark gespannt oder überdehnt wird. Dabei können Teile ihre Form verändern oder Ösen ausreißen. Des Weiteren sollten Sie darauf achten, die Teile der Zelte stets trocken zu lagern.

ORIGINAL STROMEYER



3 Jahre Garantie auf alle
verwendeten Materialien



Qualitätsmanagement

Zwischen Normen, Excellence und Kreativität

Die Besonderheiten unserer Produktionsabläufe brachten es mit sich, dass wir in enger Anlehnung an ISO-Standards eigene QM-Verfahren entwickelt haben. Bei aller Normenkonformität ist es unser Bestreben, der Kreativität einen hinreichenden Freiraum zu belassen, da nur so ein Klima für wirkliche Höchstleistung entsteht.



STROMEYER ist eine Marke der TECHNOLEN technický textil a.s.

TECHNOLEN technický textil a.s.
Nádražní 1059
CZ-512 51 Lomnice nad Popelkou

Telefon: (+420) 481 641 702 (Deutsch, Tschechisch)
Telefon: (+420) 481 641 505 (English, Tschechisch)
Telefax: (+420) 481 641 503 (Bestellungen per Fax)

sales@technolen.de
www.stromeyer-zelte.de

Haben Sie noch Fragen?

Dann rufen Sie uns an:
Telefon: (+420) 481 641 702
Wir beraten Sie gerne!
Oder informieren Sie sich unter:
www.stromeyer-zelte.de

Händlerstempel

Änderungen in Technik und Ausstattung behalten wir uns vor. Wir übernehmen keine Haftung für Druckfehler. Abbildungen und Maße sind unverbindlich. Die Verwendung von Texten und Bildern ist ohne Zustimmung urheberrechtswidrig und strafbar. Stand 02/07